

Warmauunit

www.warmauunit.com



**Varaavat takat
ja puuliedet**



Puulämmitys tukee puhtaampaa tulevaisuutta

Kestämään tehdyt tuotteet kotimaiselta perheyritykseltä Sinulle

Perheyrityksemme Warmma-Uunit Oy toimii Uudessakaupungissa, joka on pieni saaristolaiskaupunki Turun lähistöllä.

Tuotteidemme kotimaisuusaste on korkea, noin 95 prosenttia ja teemme mm. muutokaakelimme itse käsityönä omassa kaakelitehtaassamme.

Vahvan tulisijaosaamisemme peruskivenä ovat pitkä kokemus tulisija-alalta, innovatiivinen tuotekehitystyö ja intohimo valjastaa tulenloimu moniulotteisesti lisäämään asumisen viihtyvyyttä.

Tulen estetiikkaa ja lempeää lämpöä

Tuli on esteettinen luonnonelementti, jonka lämpö on ihmiskunnan elinehto, varsinkin täällä Pohjolassa. Rakennamme jokaisen tulisijamme siten, että palavista puista vapautuva energia hyödynnetään mahdollisimman täydellisesti. Patentoiduissa Puupihi-takoissamme tämä varmistetaan palotapahtuman ilmasäädön optimoinnilla ja erittäin varauskykyisen runkorakenteen ansiosta.

Kun puiden palaminen on hiottu täydelliseksi, syntyy tehokas, näyttävä ja pitkäkestoinen palotapahtuma, tarvittavat polttopuumäärät ovat pieniä sekä puunpolton päästöt ovat vähäisiä. Varaava elementtirunko ottaa vastaan n. 900 asteen palolämpötilan ja luovuttaa sen tasaisesti ja lempeästi ympäristöönsä vuorokauden aikana. Tulisijojemme hyötysuhde on parhaimmillaan jopa 92 prosenttia.

Luontoa kunnioittaen

Luonnon hyvinvointi on meille tärkeää ja siksi kiinnitämme paljon huomiota tuotteidemme ekologisuuteen. Puupihi-takoissa olemme onnistuneet vähentämään palamisen päästöt minimiin ja jopa puolittamaan lämmittämiseen vaadittavan polttopuumäärän perinteiseen tulisijaan verrattuna.

Kestävää kehitystä tuemme myös tuotteiden pitkäikäisyydellä ja mieltämällä tulisijavalmistuksen ympäristövaikutuksia läpi tuotantoprosessimme.

Korkealaatuiset materiaalit

Käytämme vain testattuja, korkealaatuisia materiaaleja, joiden ominaisuudet täyttävät niille asetetut tiukat vaatimukset. Runkoaineenamme on tulenkestävää valumassa (W1400+), jonka ominaispaino on lähes 3000 kg/m³. Tutkimukset ovat osoittaneet, että runkomateriaali sietää toistuvasti erittäin korkeita lämpötiloja.

Massan ominaisuudet takaavat korkean lämmönjohtavuuden ja mahtavan varauskyvyn. Kehittämämme valutekniikan ansiosta massa on erittäin tiivistä, mikä parantaa entisestään edellä mainittuja ominaisuuksia.

Monipuolinen ja muunneltava tulisijavalikoima

Valmistamme erilaisia varaavia tulisijoja, päätuotteitamme ovat takat, kaakeliuunit ja puuhellat. Useisiin malleihimme voi valita lisävarusteena esimerkiksi leivinuunin, lämpipesän ja pelletinpolttimen. Ulkomuoto on räätälöityissä omien mieltymysten mukaiseksi. Lähes kaikki tulisijamme on mahdollista liittää huoneiston ulkopuoliseen ilmanottoanavaan, jolloin toimintavarmuus säilyy talotekniikasta riippumatta. Mallistoomme kuuluu myös varaavia kiertoilmatakkokkoja ja kauttamme saa mm. laadukkaita takkakasetteja.

Kaikissa tuotteissamme olemme erityisesti kiinnittäneet huomiota käytettävyyteen, turvallisuuteen ja laatuun.

Tavoitteena nollapäästöt!

Varaavat takkamme ja puuhellamme saavuttavat erittäin tiukat EkoDesing-direktiivin mukaiset päästövaatimukset kirkkaasti.

Puhdas ympäristö ja terveellinen hengitysilma on meille tärkeää, joten keskitymme kehitystyössämme luomaan tulisijan, jossa puut palavat täydellisesti - eli siis päästöttömästi.

Ja mikä parasta, puhtaasti polttava tulisija on myös tehokas.



Warmma-Uunien takassa puut palavat komeana ja tehokkaana kaasupalona



Myös pelletit palavat tehokkaasti ja erittäin näyttävästi



Huom! Esitteen mallit ovat osittain erikoisvarusteltuja.

Eri tulisijamallit ovat muunneltavissa mahdollisuuksien mukaan, mm. korkeus, pintamateriaalit, hyllyt ym.

Kipinäsuojat, takkasetit, palomuurit, hormit ym. ovat lisävarusteita.

Katso lisätietoa tuotteista ja esimerkiksi pinnoitusten väriaihtoehdot tuotekohtaisesti verkkosivuiltamme www.warmmauunit.com

Teknisistä syistä, värit saattavat poiketa todellisuudesta.

Warmma-Uunit Oy pidättää oikeuden mallinmuutoksiin.



Enemmän lämpöä ja vähemmän puita

Innovatiivisen kehitystyön tuloksena syntynyt ekologinen ja tehokas Puupihi-polttoteknologia on nostanut Warm-Uunit tuotekehityksen kärkeen Suomessa.

Varaavissa tulisijoissamme polttopuumäärät ovat erittäin pieniä, mutta silti paloajat ovat pitkiä ja palotapahtuma on näyttävä.

Tehokkaasti varaavan rungon ansiosta tulisijojen hyötysuhde on erittäin korkea, jopa 92 %.

Polttopuumäärät

Alla esimerkki tarvittavista polttopuumääristä / lämmityspäivä.

Noudata aina tulisijakohtaisia ohjeita polttopuumääristä ja puumääristä / pesällinen.

Liian suuret polttopuumäärät ja ylimitoitetut pesälliset saattavat johtaa pinnoitusten hiushalkeamiin ja jopa rungon vaurioitumiseen.

Warm-Uunien tulisijoissa puita kannattaa laato tulipesään siten, että alimmat takaseinän reiät jäävät näkyviin. Yleensä pesällinen koostuu vain muutamasta puusta!



1500 kg painavan

Puupihi-tulisijan puuntarve / vrk:

Kotimaista koivuklapiä 400 - 500 g / 100 kg.



Perinteisen polttotekniikan varaavien

1500 kg painavien tulisijojen

puuntarve / vrk keskimäärin:

Kotimaista koivuklapiä 1000 g / 100 kg.

Varaavan Warm-Uunin toimintaperiaate

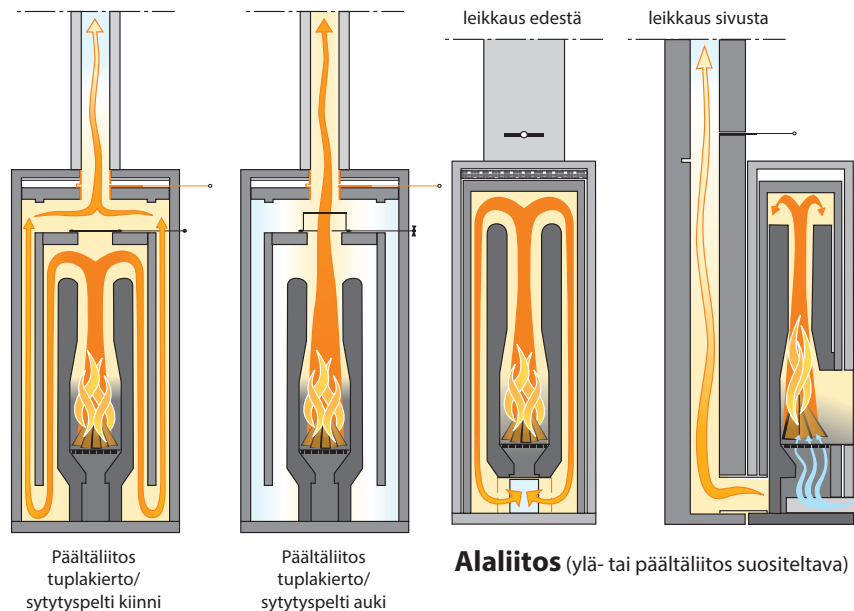

Leivinuunilliset mallit

Leivinuunimalleissa savukaasut kulkevat leivinuunin lävitse ja lämmittävät uunin paistolämpötiloihin. Tämä mahdollistaa pitkät ja lempeät haudutusajat. Leivinuunin voi lämmittää myös polttamalla puita uunissa.

Aidot käsinmaalaukset

Warm-Uunien kaakeliuuneihin on saatavilla lisävarusteena koristeelliset boordit ja rintakuvio, joihin saa myös uniikit käsinmaalaukset.

Helinä-boordien käsinmaalauksivärit:



Okra



Harmaa



Seepia



Vihreä



Siniharmaa



Kastanjan ruskea

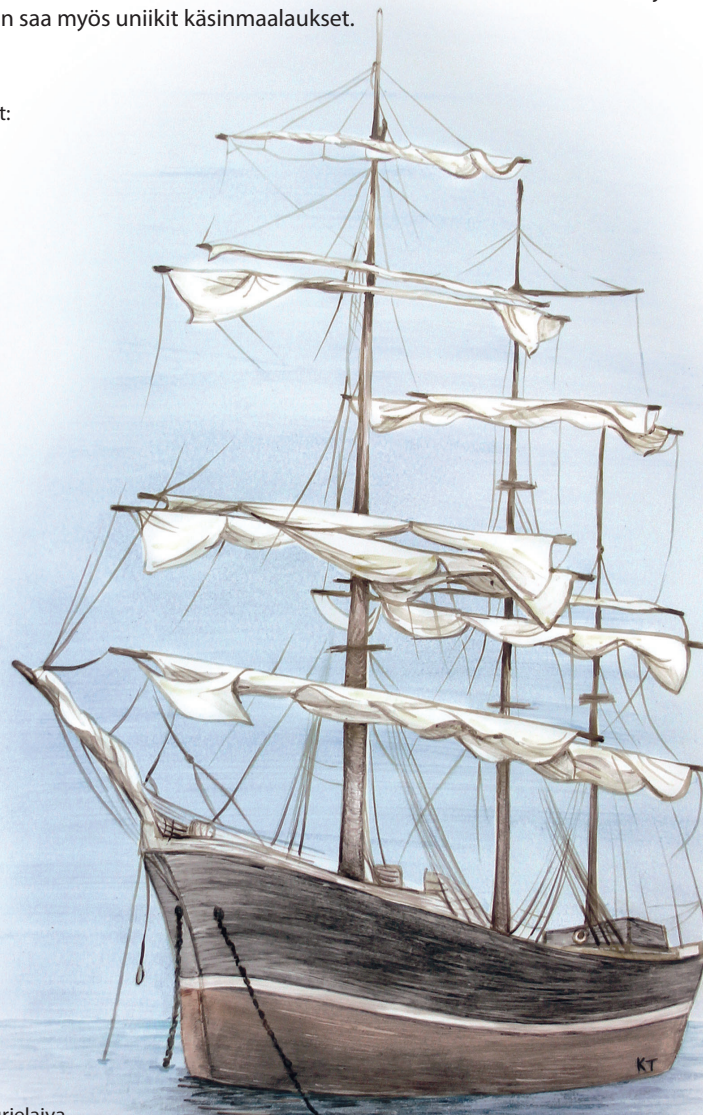

Käsinmaalattu purjelaiva tulisijan rintakuviossa.



Sandra

Näyttävä varaava kaakeliuuni 550 mm leveällä suuluukulla. Sopii avaraan kotiin, jonne halutaan klassisen kaakeliuunin lämpöä ja näyttävää takkatulen loimua.

Leveys: 1030 mm
Syvyys: 570 mm

Paino:
n. 1 550 - 1 750 kg

Korkeus:
n. 2 100 - 2 300 mm

Lämmitysala:
55 - 100 m² - 65 - 120 m²

Sandra, korkeus 2100 mm, valkoinen kaakelointi, musta luukku. Lisävarusteena jalkalista.



Sandra leivinuunilla, korkeus 2100 mm, valkoinen kaakelointi, musta luukku. Lisävarusteena jalkalista.



Eerika

Upea muotokaakeliuuni, jonka erkkeriluukun ansiosta näkymä tunnelmalliseen takkatulen loimuun on laaja.

Leveys: 810 mm
Syvyys: 670 mm

Paino:
n. 1 600 - 1 650 kg

Korkeus:
n. 2 200 - 2 300 mm

Lämmitysala:
55 - 100 m² - 60 - 115 m²

Eerika, korkeus 2200 mm, valkoinen kaakelointi, musta 1-ovinen luukku. Lisävarusteena rintakuvio, jalkalista, Helinä-boordi ja harmaat käsinmaalaukset.



Eerika leivinuunilla, korkeus 2200 mm, valkoinen kaakelointi, sateinikromi 2-ovinen luukku. Lisävarusteena jalkalista.



Ulrika, korkeus 2200 mm, valkoinen kaakelointi, pronssiruskea luukku. Lisävarusteena rintakuvio.



Ulrika leivinuunilla, korkeus 2200 mm, valkoinen kaakelointi, satiinkromiset luukut.

Ulrika

Varaava kaakeliuuni tyylikkällä kranssi- ja hyllykaakeleilla.

Leveys: 810 mm
Syvyys: 570 mm

Paino:
n. 1 550 - 1 600 kg

Korkeus:
n. 2 200 - 2 300 mm

Lämmitysala:
55 - 100 m² - 60 - 110 m²

Aurora

Warmu-Uunien kautta aikojen suosituin kaakeliuuni ja myös ensimmäisiä Warmu-Uunien malleja. Aurora on käynyt läpi monta parannusta niin teknisesti kuin visuaalisestikin, mutta on säilyttänyt ajattoman tyylikkyytensä.

Leveys: 810 mm
Syvyys: 570 mm

Paino:
n. 1 500 - 1 600 kg

Korkeus:
n. 2 100 - 2 300 mm

Lämmitysala:
55 - 100 m² - 60 - 110 m²



Aurora leivinuunilla, korkeus 2100 mm, valkoinen kaakelointi, pronssiruskeat luukut. Lisävarusteena jalkalista.



Aurora, korkeus 2100 mm, valkoinen kaakelointi, satiinkromi luukku. Lisävarusteena rintakuvio, jalkalista, Helinä-boordi ja seeptat käsinmaalaukset.

Hilda 120

Warmu-Uunien levein muotokaakeliuuni Hilda 120 vangitsee katseen avarassa tilassa. Tulipesä on suuri ja tulta voi ihailla 700 mm leveän luukun lävitse.

Hilda-mallit ovat kuiskaus 1900 -luvun alulta, jolloin koristeellisempi jugend-tyyli alkoi väistyä yksinkertaistetumman funktionalismin tieltä. Hildan pyöristetyt kulmat valmistuvat käsityönä omassa kaakelitehtaassa.

Leveys: 1 170 mm
Syvyys: 540 mm

Paino:
n. 1 400 - 1 950 kg

Korkeus:
n. 1 700 - 2 300 mm

Lämmitysala:
50 - 90 m² - 75 - 140 m²

Hilda 120, korkeus 1 700 mm, valkoinen kaakelointi, pronssinruskea luukku.

Hilda 100

Metrin levyinen pyöreäkulmainen kaakeliuuni, joka ei jätä kylmäksi!

Leveys: 970 mm
Syvyys: 540 mm

Paino:
n. 1 300 - 1 800 kg

Korkeus:
n. 1 700 - 2 300 mm

Lämmitysala:
45 - 80 m² - 70 - 130 m²

Hilda 100, korkeus 2 100 mm, valkoinen kaakelointi, satiinikromi luukku, rintakuvio, korvausilmavarustus.



Hilda 100 leivinuunilla, korkeus 2 100 mm, valkoinen kaakelointi, pronssinruskeat luukut, lisävarusteena korvausilmavarustus.



Hilda 85 leivinuunilla, korkeus 2100 mm, valkoinen kaakelointi, harmaat luukut.

Hilda 85

85 senttiä leveät varaavat takat ovat varauskyvyltään koko malliston kiistattomia ykkösiä kokoonsa nähden. Jos siis haluat siron tulisijan, joka luovuttaa lempeää lämpöä pitkään, valintasi on tämä runkokoko.

Leveys: 850 mm
Syvyys: 540 mm

Paino:
n. 1 300 - 1 800 kg

Korkeus:
n. 1 700 - 2 300 mm

Lämmitysala:
45 - 80 m² - 70 - 130 m²



Hilda 85, korkeus 1700 mm, valkoinen kaakelointi, satiinikromi luukku

Hilda 85 Plus & Hilda 75 Plus

Plus-malleissa on perusmalleja korkeampi luukku. Kun siis haluat hiukan enemmän näyttävyyttä ja tulen tunnelmaa, valitse Plus-malli.

Hilda 85 Plus	Hilda 75 Plus
Leveys: 850 mm Syvyys: 540 mm	Leveys: 850 mm Syvyys: 540 mm
Paino: n. 1 380 - 1 800 kg	Paino: n. 1 270 - 1 500 kg
Korkeus: n. 1 800 - 2 300 mm	Korkeus: n. 1 800 - 2 300 mm
Lämmitysala: 50 - 90 m ² - 70 - 130 m ²	Lämmitysala: 45 - 80 m ² - 55 - 100 m ²



Hilda 85 Plus, korkeus 2 000 mm, musta kiiltävä kaakelointi ja satiinikromi luukku.



Hilda 75 Plus, korkeus 1 800 mm, valkoinen kaakelointi ja satiinikromi luukku.

Hilda 75

Siro, mutta ajattoman tyylikäs kaakeliuuni Hilda 75 on kompaktin olohuoneen ihastus!

Leveys: 750 mm
Syvyys: 540 mm

Paino:
n. 1 100 - 1 400 kg

Korkeus:
n. 1 700 - 2 300 mm

Lämmitysala:
35 - 60 m² - 50 - 90 m²

Hilda 75, korkeus 1700 mm, valkoinen kaakelointi, musta luukku.



Hilda 75 leivinuunilla, korkeus 2 100 mm, valkoinen kaakelointi ja satiinikromi luukut.

Aulikki Kakluuni

Markkinoiden paras ja ainoa pyöreä kotimainen muotokaakeliuuni, joka valmistetaan jokaista kaakelia myöden käsityönä Uudessakaupungissa.

Halkaisija: 720 mm

Paino:
n. 1 350 - 1 450 kg

Korkeus:
n. 2 100 - 2 300 mm

Lämmitysala:
45 - 80 m² - 50 - 90 m²

Aulikki Kakluuni, korkeus 2100 mm, valkoinen kiiltävä kaakeli, pronssinruskea luukku

Aulikki Kakluuni, korkeus 2100 mm kyyhkynharmaa kiiltävä kaakeli, pronssinruskea luukku



Aulikki Classic kaakeloitu, korkeus 2100 mm, musta kiiltävä kaakeli, musta luukku

Aulikki Classic kaakelipinnalla

Kun haluat sisustukseesi jotain uniikkia, on tässä kotimainen ja moderni kaakeliuuni, joka eräässä persoonallisessa uusikaupunkilaisessa rantahuvilassa kantaa nimeä Kuningatar Aulikki.

Halkaisija: 670 mm

Paino:
n. 1 350 - 1 450 kg

Korkeus:
n. 2 100 - 2 300 mm

Lämmitysala:
45 - 80 m² - 50 - 90 m²



Aulikki Classic kaakeloitu, korkeus 2100 mm, valkoinen kiiltävä kaakeli, satiinikromi luukku

Aulikki Classic antiikki- laastipinnalla

Harmoninen antiikkilaastipinta ja pyöreä runko ovat yhdistelmä, johon silmä ei kyllästy koskaan. Tämä tulisija sopii monenlaiseen tilaan.

Halkaisija: 670 mm

Paino:
n. 1 100 - 1 250 kg

Korkeus:
n. 2 100 - 2 300 mm

Lämmitysala:
35 - 60 m² - 40 - 70 m²

Aulikki Classic, korkeus 2100 mm, slammattu, satiinikromi luukku.

Fiona 120

Varaava takka, jolla on kokoa ja näköä! Lähes 120 cm leveä tulisija 700 mm leveällä luukulla on näyttävä lämmittäjä tilavassa kodissa.

Leveys: 1 170 mm
Syvyys: 540 mm

Paino:
n. 1 400 - 1 950 kg

Korkeus:
n. 1 700 - 2 300 mm

Lämmitysala:
50 - 90 m² -
75 - 140 m²

Fiona 120, korkeus 2000 mm, kokonaan kaakeloitu valkoinen kiiltävä, seevatut kulmat satiinikromi luukku, teräsalasarja valkoinen/kromi, korvausilma

Fiona 100

Suorakulmainen ikisuosikki
Fiona 100 lämmittää ja luo tunnelmaa.

Leveys: 970 mm
Syvyys: 540 mm

Paino:
n. 1 250 - 1 650 kg

Korkeus:
n. 1 700 - 2 300 mm

Lämmitysala:
40 - 70 m² - 60 - 110 m²

Fiona 100, korkeus 1700 mm, kokonaan kaakeloitu, valkoinen kiiltävä, seevatut kulmat, satiinikromi luukku, valkoinen/kromi alasarja, lisävarusteena korvausilmajärjestelmä



Fiona 100 leivinuunilla, korkeus 2100 mm, slammattu / medium kaakelointi valkoinen kiiltävä, satiinikromi luukut, valkoinen/kromi alasarja, lisävarusteena korvausilmajärjestelmä

Fiona 85 kulmaluukulla & Fiona 100 kulmaluukulla

Kulmaluukullinen varaava takka
avaa näkymän tuleen loimuun
kahdelta suunnalta.

Fiona 100 KL

Fiona 85 KL

Leveys: 970 mm
Syvyys: 540 mm

Leveys: 850 mm
Syvyys: 540 mm

Paino:
n. 1 250 -
1 600 kg

Paino:
n. 1 050 -
1 350 kg

Korkeus:
n. 1 700 -
2 300 mm

Korkeus:
n. 1 700 -
2 300 mm

Lämmitysala:
40 - 70 m² -
60 - 110 m²

Lämmitysala:
30 - 60 m² -
45 - 80 m²

Fiona 100 kulmaluukulla, korkeus 1900 mm
slammattu antiikkilaastilla / medium laatoitus metallinharmaa
satiinimusta luukku, valkoinen alasarja

Fiona 85 kulmaluukulla, korkeus 1700 mm kokonaan
kaakeloitu mustalla kiiltävällä laattalla, satiinikromi luukku, musta alasarja

Fiona 85 Plus & Fiona 75 Plus

Plus-malleissa on perusmalleja korkeampi luukku. Kun siis haluat hiukan enemmän näyttävyyttä ja tulen tunnelmaa, valitse Plus-malli.

Fiona 85 Plus

Fiona 75 Plus

Leveys: 850 mm

Leveys: 750 mm

Syvyys: 540 mm

Syvyys: 540 mm

Paino:

n. 1 380 -

1 800 kg

Paino:

n. 1 170 -

1 400 kg

Korkeus:

n. 1 800 -

2 300 mm

Korkeus:

n. 1 800 -

2 300 mm

Lämmitysala:

50 - 90 m² -

70 - 130 m²

Lämmitysala:

40 - 70 m² -

50 - 90 m²

Fiona 85 Plus, korkeus 1800 mm, slammattu, satiinikromi luukku, valkoinen alasarja

Fiona 75 Plus, korkeus 2300 mm kokonaan kaakeloitu valkoisella kiiltävällä laattalla, hopeanväriset kulmalistat satiinikromi luukku, valkoinen alasarja

Fiona 85

85 senttiä leveät varaavat takat ovat varauskyvyltään koko malliston kiistattomia ykkösiä kokoonsa nähden. Jos siis haluat siron tulisijan, joka luovuttaa lempeää lämpöä pitkään, valintasi on tämä runkokoko.

Leveys: 850 mm

Syvyys: 540 mm

Paino:

n. 1 300 - 1 800 kg

Korkeus:

n. 1 700 - 2 300 mm

Lämmitysala:

45 - 80 m² - 70 - 130 m²

Fiona 85 leivinuunilla, korkeus 1800 mm, slammattu / kaakelointi medium vaaleanharmaa matta, satiinikromi luukut, valkoinen alasarja

Fiona 85, korkeus 1700 mm, slammattu / kaakelointi medium grafiitinharmaa, satiinikromi luukku, valkoinen alasarja

Fiona 75

tämä 75 senttiä leveä
varaava takka on
suoralinjaisen kaunis
lämmönpesä.

Leveys: 750 mm
Syvyys: 540 mm

Paino:
n. 1 100 - 1 400 kg

Korkeus:
n. 1 700 - 2 300 mm

Lämmitysala:
35 - 60 m² -50 - 90 m²

Fiona 75 leivinuunilla, korkeus 2100 mm, slammattu / medium-kaakelointi
musta kiiltävä, satiinikromi luukut ja musta alasarja, pelletivarustus

Fiona 75, korkeus 1700 mm
valkoinen kiiltävä kaakelointi seevatuilla kulmilla,
satiinikromi luukku, valkoinen alasarja

Eerik

Rouheaa laastipintaa ja
luonnonkiveä tai laattaa
yhdistävä Eerik on
olohuoneen komistus.

Leveys: 810 mm
Syvyys: 670 mm

Paino:
n. 1 600 - 1 650 kg

Korkeus:
n. 2 200 - 2 300 mm

Lämmitysala:
55 - 100 m² - 60 - 115 m²

Eerik leivinuunilla, korkeus 2200 mm, musta graniitti / slammaus
satiinikromi luukut, musta alasarja.

Eerik, korkeus 2200 mm, grafiitinharmaa matta puriste / slammaus
satiinimusta luukku, musta alasarja, ilman yläkranssia

Santeri 100

Moderni viistekulmainen varaava takka, jossa on 550 mm leveä suuluukku.

Leveys: 970 mm
Syvyys: 540 mm

Paino:
n. 1 250 - 1 800 kg

Korkeus:
n. 1 700 - 2 300 mm

Lämmitysala:
40 - 90 m² - 60 - 110 m²

Santeri 100, korkeus 2000 mm
slammattu / kaakelointi medium harmaanvalkoinen
satiinimusta luukku, musta alasarja

Santeri 100 leivinuunilla, korkeus 2100 mm
slammattu, satiinimustat luukut, musta alasarja

Santeri 75 & Santeri 75 Plus

Plus-malleissa on perusmalleja korkeampi luukku. Kun siis haluat hiukan enemmän näyttävyyttä ja tulen tunnelmaa, valitse Plus-malli.

Santeri 75 Santeri 75 Plus

Leveys: 750 mm Leveys: 750 mm
Syvyys: 540 mm Syvyys: 540 mm

Paino:
n. 1 100 -
1 400 kg Paino:
n. 1 270 -
1 500 kg

Korkeus:
n. 1 700 -
2 300 mm Korkeus:
n. 1 800 -
2 300 mm

Lämmitysala: Lämmitysala:
35 - 60 m² - 45 - 80 m² -
50 - 90 m² 55 - 100 m²

Santeri 75 Plus, korkeus 1800 mm,
slammattu, satiinikromi luukku,
valkoinen alasarja

Santeri 75 leivinuunilla, korkeus 2100 mm
slammattu, satiinikromi luukut ja valkoinen alasarja.

Santeri 75, korkeus 1700 mm
musta kiiltävä laatta, satiinikromi luukku ja musta alasarja.



Muurarin Valkea

Leveys: 750 mm
Syvyys: 540 mm

Paino:
n. 1 100 - 1 400 kg

Korkeus:
n. 1 700 - 2 300 mm

Lämmitysala:
35 - 60 m² -50 - 90 m²

Valkea Puuhella 70

Paino: n. 500 kg

Korkeus: n. 870 - 900 mm

Lämmitysala: 20 - 40 m²

Liesitaso: 705 x 460 mm

Saatavilla myös uunilla!

Valkea-takat

Valmistaja: Warmo-Uunit Oy, Uusikaupunki

Mallisto edullisempia tulisijoja
yksinkertaistetulla polttotekniikalla ja
rajatulla lisävarustevalikoimalla.



Valkea Retro

Leveys: 750 mm
Syvyys: 540 mm

Paino: n. 1 100 - 1 400 kg

Korkeus:
n. 1 700 - 2 300 mm

Lämmitysala:
35 - 60 m² -50 - 90 m²

Valkea Kakluuni

Leveys: 750 mm
Syvyys: 540 mm

Paino: n. 1 200 - 1 400 kg

Korkeus:
n. 1 800 - 2 300 mm

Lämmitysala:
45 - 80 m² - 55 - 100 m²





Valkea 75

Leveys: 750 mm
Syvyys: 540 mm

Paino:
n. 1 100 - 1 400 kg

Korkeus:
n. 1 700 - 2 300 mm

Lämmitysala:
35 - 60 m² - 50 - 90 m²

Saatavilla terävillä - tai
viistekulmilla!

HUOM!
Valkea 75 ja Valkea 100
- malleihin on saatavilla
lisävarusteena levityspalat,
jotka kasvattavat varaavan
massan määrää ja
leventävät tulisijaa.
Kysy lisää myyjältäsi!



Valkea 100

Leveys: 970 mm
Syvyys: 540 mm

Paino: n. 1 250 - 1 650 kg

Korkeus:
n. 1 700 - 2 300 mm

Lämmitysala:
40 - 70 m² - 70 - 110 m²

Valkea 85 kulmaluukulla

Leveys: 850 mm
Syvyys: 540 mm

Paino: n. 1 050 - 1 350 kg

Korkeus:
n. 1 700 - 2 300 mm

Lämmitysala:
30 - 60 m² - 45 - 80 m²



Varaavat puuhellat

Aito varaavista elementeistä rakennettu puuhella on ruuanlaitto-ominaisuuksiltaan markkinoiden kiistattomasti paras taloustulisija. Erittäin varauskykyinen runko pitää uunin pitkään tasalämpöisenä, joka on ihanteellista esimerkiksi pataruokien hauduttamiseen. Uunissa hoituu myös paistaminen ja liesitasolta löytyy aina sopivan lämpöinen paikka.

Warm-Uunien varaavat puuliedet lämmittävät nopeasti, varaavat pitkään ja omaavat erinomaiset ruuanlaitto-ominaisuudet. Liesiä on kahdessa eri kokoluokassa ja pinnoitusvaihtoehtoja on useita. Varausaika n. 24 tuntia.



Serafina leivinuunilla,
savunharmaa kiiltävä laatta



Serafina paistouunilla,
valkoinen kiiltävä laatta

Serafina leivinuunilla

Paino: n. 1000 kg
Lämmitysala: 40 - 80 m²
Korkeus: n. 870 - 900 mm
Liesitaso: 1 070 x 660 mm

Serafina valurautauunilla

Paino: n. 800 kg
Lämmitysala: 30 - 60 m²
Korkeus: n. 870 - 900 mm
Liesitaso: 985 x 650 mm



Sofia teräsuunilla,
kyyhkynharmaa kiiltävä laatta

Sofia teräsuunilla

Paino: n. 500 kg
Korkeus: n. 870 - 900 mm
Lämmitysala: 20 - 40 m²
Liesitaso: 705 x 460 mm
Syvyys: n. 520 mm



Sofia teräsuunilla,
valkoinen kiiltävä laatta

Tekniset tiedot

Lisävarusteet

Suoritustaso

Malli	Paino	Korkeus	Lämmitysala	Leivinuunin koko	Nurkkamalli	Läpisesä-mahdollisuus	Korotus-mahdollisuus (100 mm/kerros)	Pelletinpoltin mahdollisuus	CO-päästöt	Savukaasun lämpötila	Hyötysuhde	Max. puumäärä
Sandra	n. 1550 - 1750 kg	n. 2100 - 2300 mm	55 - 100 m ² - 65 - 120 m ²	-	-	●	●	-	0,12 % - 0,11 %	120-102 °C	86-89 %	6 kg
Sandra leivinuunilla	n. 1550 kg	n. 2100 mm	55 - 100 m ²	syvyys n. 355 mm leveys n. 495 mm	-	-	-	-	0,12 %	120 °C	86 %	6 kg
Eerika ja Eerik	n. 1600 - 1650 kg	n. 2200 - 2300 mm	55 - 100 m ² - 60 - 115 m ²	-	●	-	●	●	0,09 %	99-93 °C	91-92 %	7-7,5 kg
Eerika ja Eerik leivinuunilla	n. 1600 kg	n. 2200 mm	55 - 100 m ²	etupuoolella: syvyys n. 330 mm leveys n. 340 mm takana: syvyys n. 340 mm leveys n. 290 mm	●	-	-	●	0,09 %	99 °C	91 %	7 kg
Ulrika	n. 1550 - 1600 kg	n. 2200 - 2300 mm	55 - 100 m ² - 60 - 110 m ²	-	●	-	●	●	0,09 %	99-93 °C	91-92 %	7-7,5 kg
Ulrika leivinuunilla	n. 1550 kg	n. 2200 mm	55 - 100 m ²	etupuoolella: syvyys n. 330 mm leveys n. 340 mm takana: syvyys n. 340 mm leveys n. 290 mm	●	-	-	●	0,09 %	99 °C	91 %	7 kg
Aurora	n. 1500 - 1600 kg	n. 2100 - 2300 mm	55 - 100 m ² - 60 - 110 m ²	-	●	-	●	●	0,09 %	105-93 °C	90-92 %	6,5-7,5 kg
Aurora leivinuunilla	n. 1500 kg	n. 2100 mm	55 - 100 m ²	etupuoolella: syvyys n. 330 mm leveys n. 340 mm takana: syvyys n. 340 mm leveys n. 290 mm	●	-	-	●	0,09 %	105 °C	90 %	6,5 kg
Hilda 120 ja Fiona 120	n. 1400 - 1950 kg	n. 1700 - 2300 mm	50 - 90 m ² - 75 - 140 m ²	-	-	●	●	-	0,12 % - 0,11 %	158-102 °C	81-89 %	6 kg
Hilda 100, Fiona 100, Santeri 100, Valkea 100	n. 1250 - 1650 kg	n. 1700 - 2300 mm	40 - 70 m ² - 60 - 110 m ²	-	-	●	●	-	0,12 % - 0,11 %	158-102 °C	81-89 %	6 kg
Hilda 100, Fiona 100, Santeri 100 leivinuunilla	n. 1650 kg	n. 2100 mm	60 - 110 m ²	syvyys n. 355 mm leveys n. 495 mm	-	-	-	-	0,12 %	120 °C	86 %	6 kg
Fiona 100 kulmaluukulla	n. 1250 - 1600 kg	n. 1700 - 2300 mm	40 - 70 m ² - 60 - 110 m ²	-	-	-	●	-	0,12 % - 0,11 %	158-102 °C	81-89 %	6 kg
Hilda 85 ja Fiona 85 PLUS-mallit	n. 1380 - 1800 kg	n. 1800 - 2300 mm	50 - 90 m ² - 70 - 130 m ²	-	●	-	●	●	0,07 % - 0,09 %	128-93 °C	88-92 %	6-7,5 kg
Hilda 85 ja Fiona 85	n. 1300 - 1800 kg	n. 1700 - 2300 mm	45 - 80 m ² - 70 - 130 m ²	-	●	-	●	●	0,07 % - 0,09 %	128-93 °C	88-92 %	6-7,5 kg
Hilda 85 ja Fiona 85 leivinuunilla	n. 1650	n. 2100 mm	60 - 110 m ²	etupuoolella: syvyys n. 330 mm leveys n. 340 mm takana: syvyys n. 340 mm leveys n. 290 mm	●	-	-	●	0,09 %	105 °C	90 %	6,5 kg
Fiona 85 kulmaluukulla & Valkea 85 kulmaluukulla	n. 1050 - 1350 kg	n. 1700 - 2300 mm	30 - 60 m ² - 45 - 80 m ²	-	-	-	●	-	0,12 % - 0,11 %	158-102 °C	81-89 %	6 kg
Hilda 75, Fiona 75, Santeri 75 PLUS-mallit	n. 1170 - 1400 kg	n. 1800 - 2300 mm	40 - 70 m ² - 50 - 90 m ²	-	●	-	●	●	0,07 % - 0,09 %	128-93 °C	88-92 %	6-7,5 kg
Hilda 75, Fiona 75, Santeri 75	n. 1100 - 1400 kg	n. 1700 - 2300 mm	35 - 60 m ² - 50 - 90 m ²	-	●	-	●	●	0,07 % - 0,09 %	128-93 °C	88-92 %	6-7,5 kg
Valkea 75, Valkea Retro, Muurarin Valkea	n. 1100 - 1400 kg	n. 1700 - 2300 mm	35 - 60 m ² - 50 - 90 m ²	-	●	-	●	-	0,07 % - 0,09 %	128-93 °C	88-92 %	6-7,5 kg
Hilda 75, Fiona 75, Santeri 75 leivinuunilla	n. 1400 kg	n. 2100 mm	50 - 90 m ²	etupuoolella: syvyys n. 330 mm leveys n. 340 mm takana: syvyys n. 340 mm leveys n. 290 mm	●	-	-	●	0,09 %	105 °C	90 %	6,5 kg
Valkea kakluuni	n. 1200 - 1500 kg	n. 1800 - 2300 mm	40 - 80 m ² - 60 - 100 m ²	-	●	-	-	-	0,07 % - 0,09 %	128-93 °C	88-92 %	6-7,5 kg
Aulikki Kakluuni	n. 1350 - 1500 kg	n. 2100 - 2300 mm	45 - 80 m ² - 55 - 100 m ²	-	-	-	●	●	0,09 %	105-93 °C	90-92 %	6,5-7,5 kg
Aulikki Classic	n. 1100 - 1250 kg	n. 2100 - 2300 mm	35 - 60 m ² - 40 - 70 m ²	-	-	-	●	●	0,09 %	105-93 °C	90-92 %	6,5-7,5 kg

Kaikkiin tämän esitteen malleihin on saatavilla **KORVAUSILMAJÄRJESTELMÄ**.

Suojaetäisyys varaavilla takoilta sivuille ja taakse: 100 mm, ylös 150 mm. Kysy liesien suojaetäisyydet tehtaalta.

Lämmönlvoutusaika: n. 1 vrk

120 runkomallit

Luukun koko 700x410 mm
(muurausmitta)

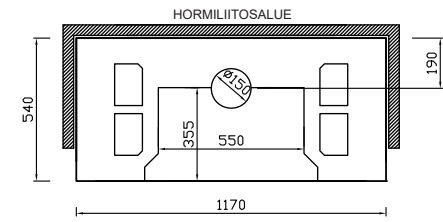

FIONA 120 SUORAMALLI
EI NURKKAMALLIA

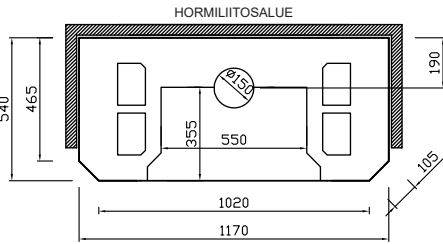

HILDA 120 SUORAMALLI
EI NURKKAMALLIA

85 runkomallit

Luukun koko 410x410 mm
Plus-malleissa 410x510 mm

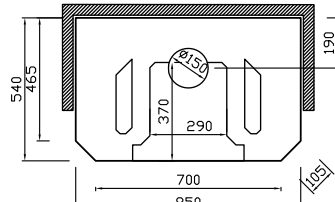

HILDA 85 SUORAMALLI

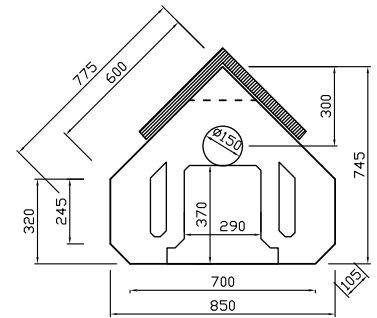

HILDA 85 NURKKAMALLI

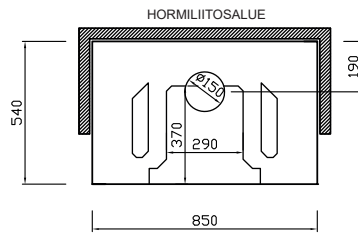

FIONA 85 SUORAMALLI

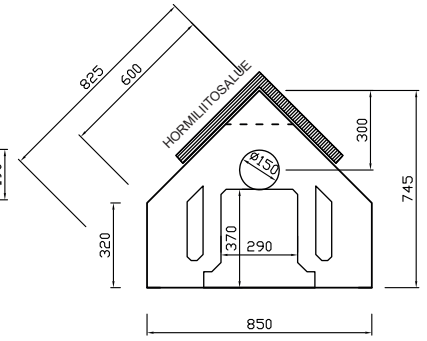

FIONA 85 NURKKAMALLI

100 runkomallit

(Sandrassa jalkalevitys)
Luukun koko 550x410 mm

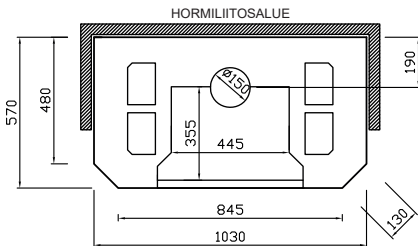

SANDRA SUORAMALLI
EI NURKKAMALLIA

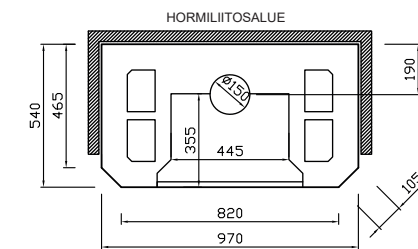

SANTERI 100, HILDA 100,
VALKEA 100 SUORAMALLI
EI NURKKAMALLIA

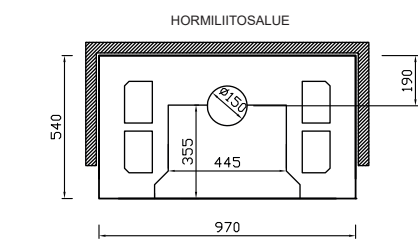

FIONA 100 SUORAMALLI
EI NURKKAMALLIA

Kulmaluukulliset mallit

Luukun koko 550x390x410 mm
(Saatavilla myös peilikuvana)

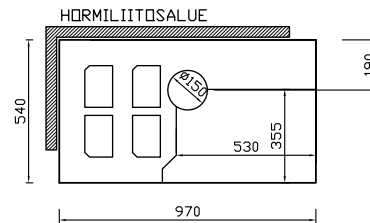

FIONA 100 KULMALUUKULLA
EI NURKKAMALLIA

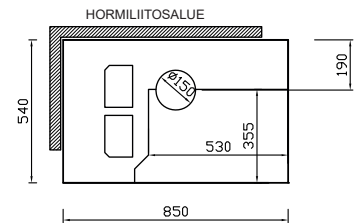

FIONA 85 KULMALUUKULLA
VALKEA 85 KULMALUUKULLA
EI NURKKAMALLIA

Puuhellat

(Saatavilla myös peilikuvana)

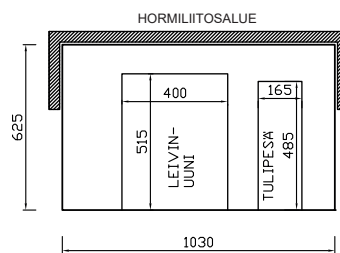

SERAFIINA
LEIVINUUNILLA

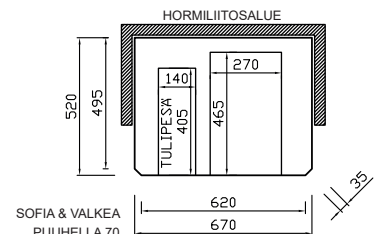

SOFIA & VALKEA
PUUHELLA 70

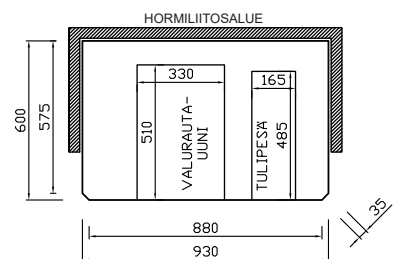

SERAFIINA
VALURAUTAUUNILLA

Pohjakivien mitoituksissa ei ole huomioitu hyllyjä, eikä pinta-materiaalien vaikutusta. Takan ja seinän väliin tulee jättää 15 - 30 mm ilmarakoa (huomioi mm. kasettipellin paksuus).

75 runkomallit

(Eerikassa, Ulrikassa ja Aurorassa jalkalevitys)

Luukun koko 410x410 mm

Eerikassa ja Eerikissä erkkeriluukku, koko:
Plus-malleissa 410x510 mm

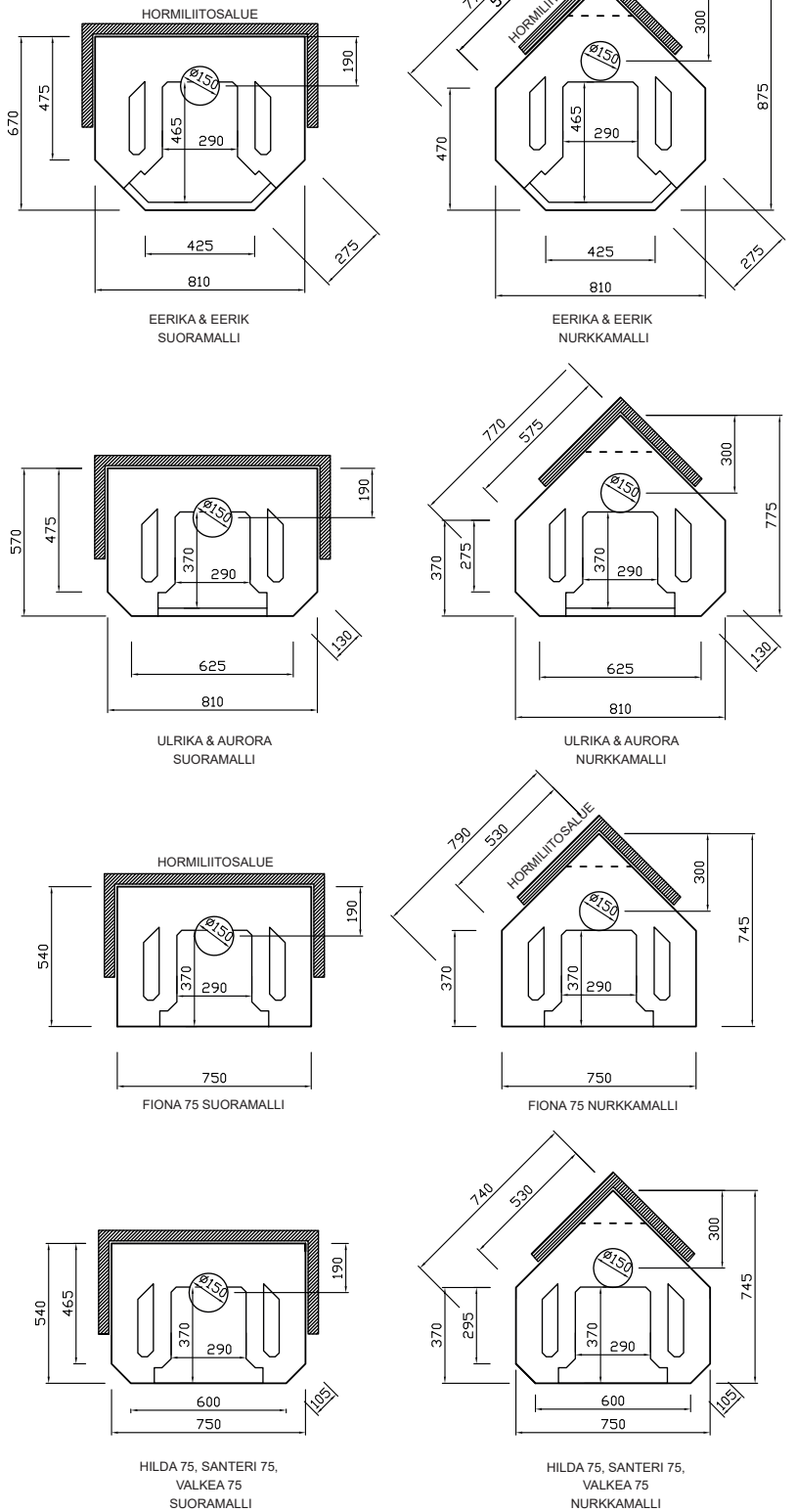

Pyöreä- runkoiset mallit

Luukun koko
350x410 mm
(Aulikki Kakluunissa
jalkalevitys)

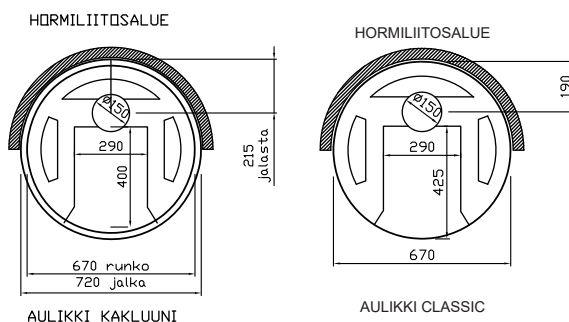

Liitokset ja liitoskorkeudet

Päättäiliitoksissa vakio päättäiliitosaukko on esitetty tuotekohtaisissa pohjakuvissa.

Erikoistilauksesta hormiaukon paikkaa voi siirtää, siirrosta on sovittava erikseen tehtaan kanssa ja siitä on myös lähetettävä mittakuva tehtaalle.

Alaliitos (vain erikoistilauksesta)
Liitoskorkeus lattiapinnasta 70 mm.

Mikäli pohjalaattaa jostain syystä nostetaan, korottuu hormiliitoskorkeus samassa suhteessa.

Mahdollisista madalluksista (kaikki tulisijat) on hormiliitoskorkeudet pyydettävä erikseen tehtaalta.

Vakio hormiliitosputken koko:
leveys 120 mm, korkeus 240 mm. Vakioputken pituus on 250 mm. Nurkkamallit liitetään 45° kulmaliitosputkella, pituus 100 + 300 mm.

Hormiaukon koko:
leveys 140 mm, korkeus 260 mm.

PUUHELLAT: vain alaliitosmahdollisuus, tarkemmat tiedot myyjältäsi tai tehtaalta.

Liitoskorkeudet yläliitoksella

(lattiapinnasta hormiaukon alareunaan)

Tulisija	Peruskorkeus	Yläliitospork.
Sandra	2100 mm	1590 mm
Eerika, Ulrika, Eerik	2200 mm	1710 mm
Aurora	2100 mm	1610 mm
Hilda 120, Hilda 100, Fiona 140, Fiona 120, Fiona 100, Santeri 100, Valkea 100	1700 mm	1190 mm
Hilda 85, Hilda 75, Fiona 85, Fiona 75, Santeri 75, Valkea Retro Valkea 75	1700 mm	1210 mm
Fiona 100 ja 85 kulmaluukulla ja Valkea 85 kulmaluukulla	1700 mm	1245 mm
Aulikki Classic, Aulikki Pönttöuuni ja Aulikki Kakluuni	2100 mm	1620 mm
Valkea Kakluuni, Plus-mallit	1800 mm	1300 mm

Leivinuunilliset mallit

Sandra, Hilda 100, Fiona 100, Santeri 100	2100 mm	1590 mm
---	---------	---------

Eerika, Ulrika, Eerik	2200 mm	1630 mm
-----------------------	---------	---------

Aurora, Hilda 75, Fiona 85, Fiona 75, Santeri 75	2100 mm	1630 mm
--	---------	---------

Puuhellat (alaliitos)

Valkea Puuhella 70 Serafiinat ja Sofiat	870 - 900 mm	70 - 100 mm
--	--------------	-------------

Yläliitoksessa 100 mm korotus nostaa hormiliitoskorkeutta 100 mm. **Leivinuunillisessa mallissa** hormiliitos pysyy samana, sillä siinä korotetaan vain ulkokuorta.

Hormikoko: min. ø 150 mm tai puolenkiven hormi, T400

(Huom! Uusien hormien osalta asetusvaatimus T600. Hormin lämpötilaluokalle saattaa olla paikkakuntaakohtaisia, rakennusvalvonnan asettamia erityisvaatimuksia)

Muut tuotteet:

Valmistamme ja maahantuomme monenlaisia tulisijatuotteita. Tässä esimerkkejä tuotteistamme. Ajanmukaisen valikoimamme näet omasta verkkokaupastamme www.warmauunit.com tai ota yhteys lähimpään myyjäsi / tehtaalle. Kauttamme myös hormit, palomuurit ym. asennettuina.

Varaavat leivinuunit



Salli leivinuuni liesitasolla



Janne 150 TK

Varaavat leivinuunit ovat ruuanlaittoon tarkoitettuja taloustulisijoja, joiden korkeasti varauskykyinen runko mahdollistaa loistavat olosuhteet pitkään kypsytettäville ruuille. Ja samalla, kun runko luovuttaa lämpöä leivinuuniin, leviää miellyttävää lämpöä myös huonetilaan.

Leivinuunit lämpeävät uunissa puita polttamalla paistolämpötiloihin asti. Lämmityksen aikana lasiluukun lävitse voi ihailtaa tulen tunnelmaa.

KIT, kiertoilmatakat varaavalla kuorella



KIT 85 KFD Kulmaluukulla



KIT 100 KFD

Rosvopaistiuunit



Warmu-Uunit Oy pidättää oikeuden mallinmuutoksiin.

Katso tarkemmat kuvaukset tuotteista ja mm. pinnoitusten väri vaihtoehtot nettisivuiltamme www.warmauunit.com

Teknisistä syistä värit saattavat poiketa todellisuudesta.

Tulisijan hankkijan muistilista:

Paloilman saanti

Erityisesti ilmanvaihdolla varustettuun huoneistoon asennettavan tulisijan ilma saanti tulee varmistaa usein ulkoisella ilmakanavalla. **Ota siis uudisrakennuksessa huomioon tulisijan ilma saanti jo suunnitteluvaiheessa.**

Lupa-asiat

Uuden tulisijan asentaminen on luvanvaraista toimintaa, luvan myöntää paikallinen rakennusvalvonta.

Suojaetäisyydet ja palomuurit

Eri laisten tulisijojen suojaetäisyydet vaihtelevat suuresti, joten tutustu suojaetäisyyksiin huolellisesti ennen tulisijan hankintaa. Suosittelemme aina palomuurin rakentamista tulisijan taakse.

Käytä asiantuntijaa apuna

Ota tulisijamyymälään mukaan rakennuspiirustukset tai pyydä saneerauskohteeseen suunnittelukäyntiä. Asiantunteva tulisijamyymälä neuvoo tulisijavalinnassa.

Käytä tulisijaa oikein

Tutustu huolellisesti uuden tulisijasi käyttöohjeisiin, vältä yllämmittämistä ja kostean puun sekä roskien polttoa.

Ota tulisijasi käyttöön ohjeiden mukaisesti, jotta tulisijan rakenteissa oleva kosteus poistuu hormin kautta, eikä tulisijaan tule vaurioita.

Muista turvallisuus

Lämmitä maltilla, sulje pellit vasta kun pesä on täysin musta. Hanki häkämittari, pidä palovaroittimet kunnossa ja muista nuohous.

Nauti!

Tulisija säästää lämmityskuluissa ja on oiva varalämmitysjärjestelmä sähköverkon häiriötilanteissa. Nautinnollisinta tulisijassa on kuitenkin sen lempeä lämpö ja elävän tulen rauhoittava vaikutus.

Ks. lisätietoa tulisijan hankinnasta www.warmauunit.com

